

LeoVince



INFORMAZIONI TECNICHE
TECHNICAL INFORMATION
INFORMATIONS TECHNIQUES
INFORMACIONES TECNICAS
TECHNISCHE INFORMATIONEN

PART #

15608U LV-14 R

15608BU LV-14 R BLACK EDITION

15608TU LV-14 R TITANIUM

FULL SYSTEM

TRIUMPH

STREET TRIPLE 765 R/RS - STREET TRIPLE 765 R/RS/A2

LeoVince



Nome/Given name/Prénom/Vorname/Nombre

.....

Cognome/Surname/Nom/Name/Apellido

.....

Indirizzo/Address/Adresse/Adresse/Dirección

.....

Targa veicolo/Vehicle registration plate/Plaque d'immatriculation/Kennzeichen des Fahrzeuges/Matrícula del vehículo

.....

Tel.

.....

Data e timbro del rivenditore

Date and seller's stamp

Date et tampon du revendeur

Datum und Stempel des Verkäufers

Fecha y sello del vendedor

INDICE - INDEX - INHALTSVERZEICHNIS - INDICE

APPLICAZIONI - FITMENT LIST - AFFECTATIONS APLICACIONES - VERWENDUNGSLISTE	4
LISTA DEI COMPONENTI - LIST OF COMPONENTS LISTE DES COMPOSANTS - VERPACKUNGSINHALT - LISTA DE COMPONENTES	5
PESO - WEIGHT - POIDS - GEWICHT	7
MANUALE DI ISTRUZIONI DIGITALE - DIGITAL OWNER'S MANUAL MANUEL D'INSTRUCTION NUMÉRIQUE - DIGITALE BETRIEBSANLEITUNG MANUAL DE INSTRUCCIONES DIGITAL	7
DISEGNO TECNICO - TECHNICAL DRAWING - DESSIN TECHNIQUE TECHNISCHE ZEICHNUNG - DISEÑO TÉCNICO	8
ISTRUZIONI DI MONTAGGIO	39
FITTING INSTRUCTION	41
NOTICE DE MONTAGE	43
INSTRUCCIONES DE MONTAJE	45
MONTAGEANLEITUNGEN	47

APPLICAZIONI - FITMENT LIST - AFFECTATIONS APLICACIONES - VERWENDUNGSLISTE

TRIUMPH STREET TRIPLE 765 R/RS/A2

TYPES H801; 1/1, 2/1, 3/1, 4/1, 5/1 - H802; 1/1, 2/1, 3/1, 4/1, 5/1, 6/1, 3/2, 7/1, 7/2 - H802R; 1/1

HOMOLOGATION NOT APPROVED

NOTES

- ALSO FITS 35KW VERSION
- COMPATIBLE WITH ORIGINAL UNDER COWL

TRIUMPH STREET TRIPLE 765 R/RS

TYPES H801; 1/1, 2/1, 3/1, 4/1, 5/1 - H802; 1/1, 2/1, 3/1, 4/1, 5/1, 6/1, 3/2, 7/1, 7/2 - H802R; 1/1

HOMOLOGATION NOT APPROVED

NOTES

- COMPATIBLE WITH ORIGINAL UNDER COWL

LISTA DEI COMPONENTI - LIST OF COMPONENTS - LISTE DES COMPOSANTS - VERPACKUNGSINHALT - LISTA DE COMPONENTES

PART #: 15608U LV-14 R

COMPONENTE - COMPONENT - COMPOSANT - KOMPONENT - COMPONENTE	P/N
Carter paracalore - Heat shield - Cache pare-chaleur - Hitzeschild - Protector de calor	303896001
Staffa - Bracket - Patte - Halter - Soporte	3015602562
Carter paracalore - Heat shield - Cache pare-chaleur - Hitzeschild - Protector de calor	3015607001
Collettore - Linkpipe - Tube de raccord - Verbindungsrohr - Tubo de conexión	3015608204
Collettore - Linkpipe - Tube de raccord - Verbindungsrohr - Tubo de conexión	3015608206
Collettore - Linkpipe - Tube de raccord - Verbindungsrohr - Tubo de conexión	3015608208
Staffa - Bracket - Patte - Halter - Soporte	3015608561
Staffa - Bracket - Patte - Halter - Soporte	3015608562
Kit minuteria - Fitting kit - Kit de fixation - Montagesatz - Kit de montaje	3015608601
Silenziatore - Muffler - Silencieux - Endschalldämpfer - Silenciador	3015608481U

PART #: 15608BU LV-14 R BLACK EDITION

COMPONENTE - COMPONENT - COMPOSANT - KOMPONENT - COMPONENTE	P/N
Carter paracalore - Heat shield - Cache pare-chaleur - Hitzeschild - Protector de calor	303896001
Staffa - Bracket - Patte - Halter - Soporte	3015602562
Carter paracalore - Heat shield - Cache pare-chaleur - Hitzeschild - Protector de calor	3015607001
Collettore - Linkpipe - Tube de raccord - Verbindungsrohr - Tubo de conexión	3015608204
Collettore - Linkpipe - Tube de raccord - Verbindungsrohr - Tubo de conexión	3015608206
Collettore - Linkpipe - Tube de raccord - Verbindungsrohr - Tubo de conexión	3015608208
Staffa - Bracket - Patte - Halter - Soporte	3015608561
Staffa - Bracket - Patte - Halter - Soporte	3015608562
Kit minuteria - Fitting kit - Kit de fixation - Montagesatz - Kit de montaje	3015608601
Silenziatore - Muffler - Silencieux - Endschalldämpfer - Silenciador	3015608485U

**LISTA DEI COMPONENTI - LIST OF COMPONENTS - LISTE DES
COMPOSANTS - VERPACKUNGSINHALT - LISTA DE COMPONENTES**

PART #: 15608TU LV-14 R TITANIUM

COMPONENTE - COMPONENT - COMPOSANT - KOMPONENT - COMPONENTE	P/N
Carter paracalore - Heat shield - Cache pare-chaleur - Hitzeschild - Protector de calor	303896001
Staffa - Bracket - Patte - Halter - Soporte	3015602562
Carter paracalore - Heat shield - Cache pare-chaleur - Hitzeschild - Protector de calor	3015607001
Collettore - Linkpipe - Tube de raccord - Verbindungsrohr - Tubo de conexión	3015608204
Collettore - Linkpipe - Tube de raccord - Verbindungsrohr - Tubo de conexión	3015608206
Collettore - Linkpipe - Tube de raccord - Verbindungsrohr - Tubo de conexión	3015608208
Staffa - Bracket - Patte - Halter - Soporte	3015608561
Staffa - Bracket - Patte - Halter - Soporte	3015608562
Kit minuteria - Fitting kit - Kit de fixation - Montagesatz - Kit de montaje	3015608601
Silenziatore - Muffler - Silencieux - Endschalldämpfer - Silenciador	3015608471U

PESO - WEIGHT - POIDS - GEWICHT

Originale / Stock / Origine / Original	9.60 Kg
15608U - LV-14 R	6.17 Kg
15608BU - LV-14 R BLACK EDITION	6.17 Kg
15608TU - LV-14 R TITANIUM	5.94 Kg

MANUALE DI ISTRUZIONI - OWNER'S MANUAL - MANUEL D'INSTRUCTION MANUAL DE INSTRUCCIONES - BETRIEBSANLEITUNG

Scansiona il codice QR per scaricare l'ultima versione del manuale di istruzioni.

Scan the QR code to download the latest version of the owner's manual.

Scannez le code QR pour télécharger la dernière version du manuel d'instructions.

Escanee el código QR para descargar la última versión del manual de instrucciones.

Scannen Sie den QR-Code, um die neueste Version der Bedienungsanleitung herunterzuladen.

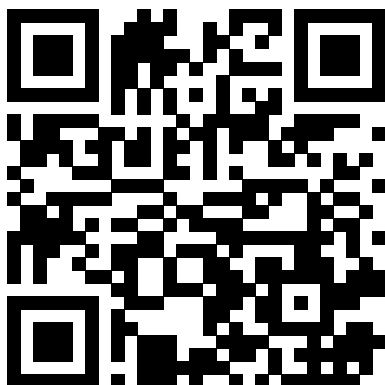

<https://www.leovince.com/booklets/L15608U>

R I D E . D O M I N A T E . R O A R .

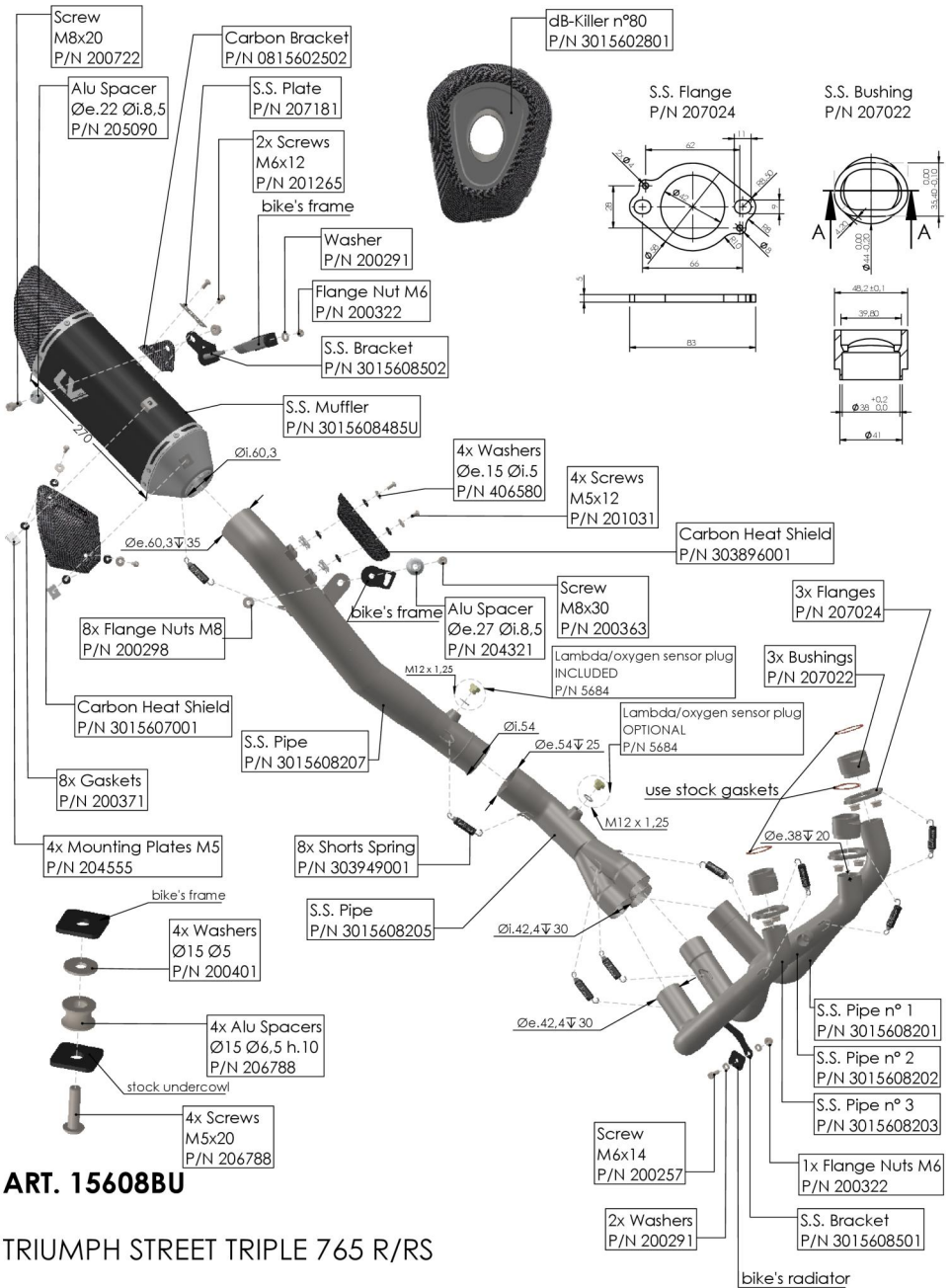

ART. 15608BU

TRIUMPH STREET TRIPLE 765 R/RS

FULL SYSTEM LV-14R BLACK EDITION

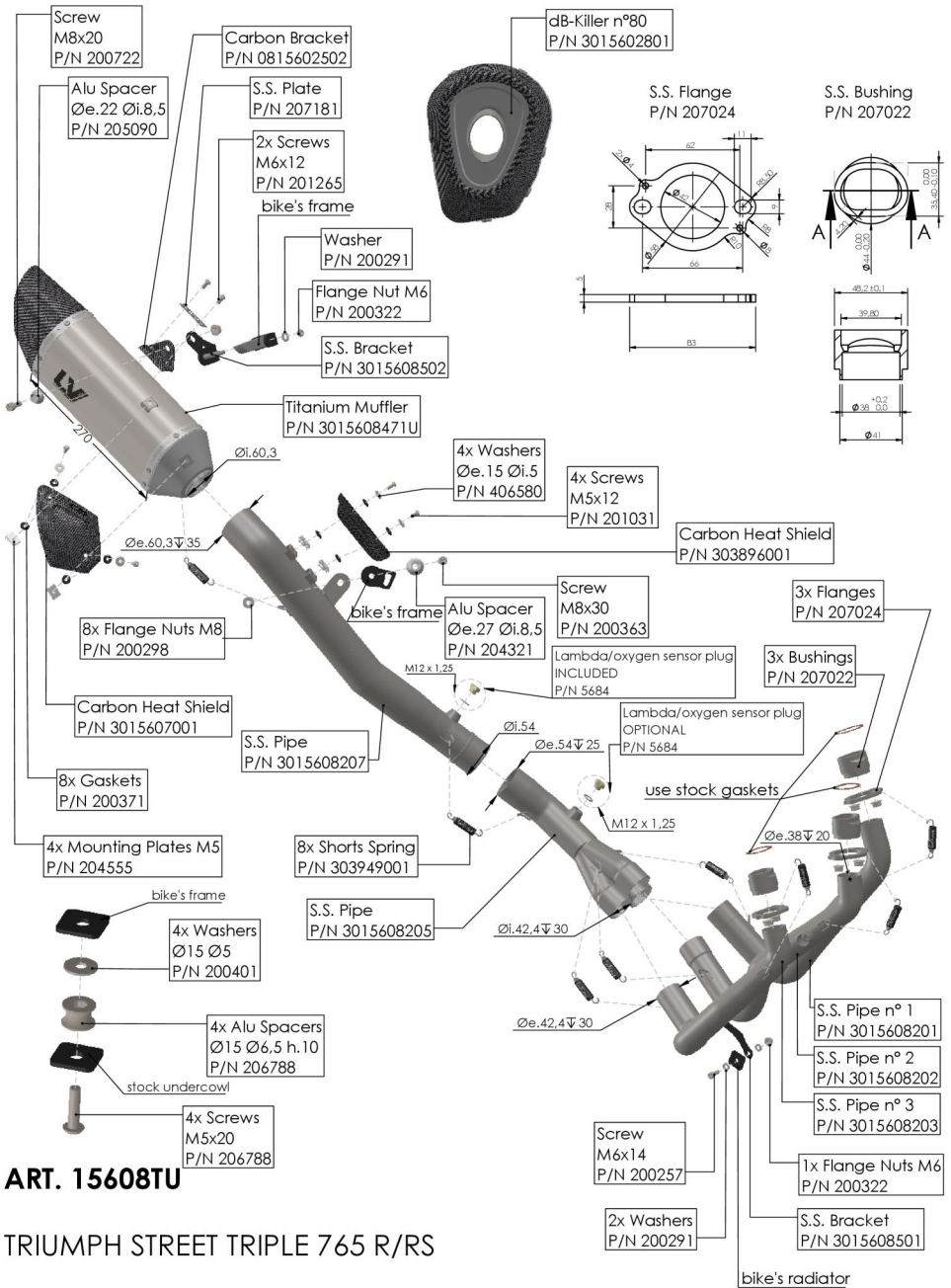

ART. 15608TU

TRIUMPH STREET TRIPLE 765 R/RS

FULL SYSTEM LV-14R TITANIUM



01

UNSCREW - IF YOU DON'T HAVE IT GO TO PAGE 03



02

UNSCREW - REMOVE THE LOWER FAIRING



REMOVE THE OXYGEN/LAMBDA SENSORS



UNSCREW

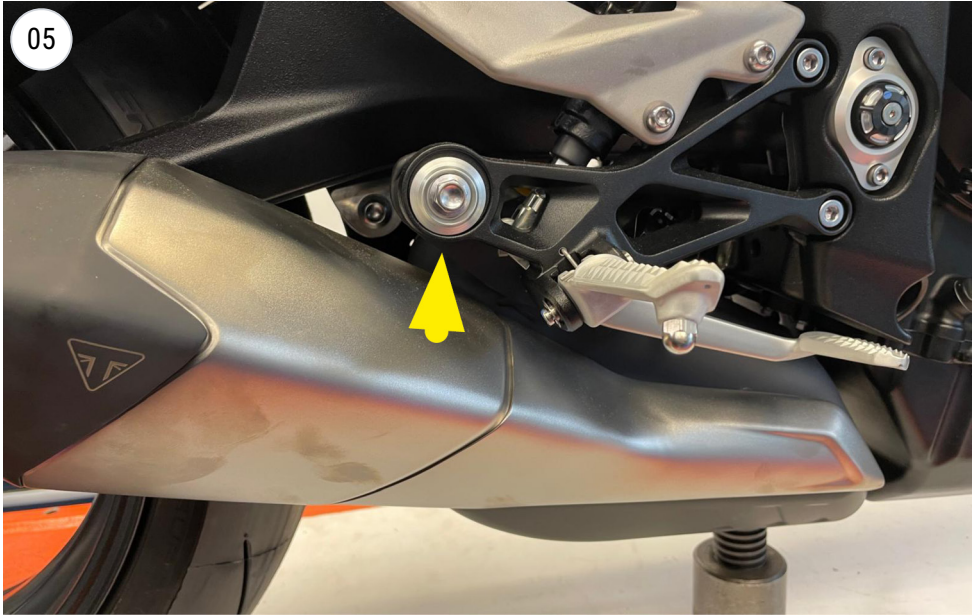

05

UNSCREW

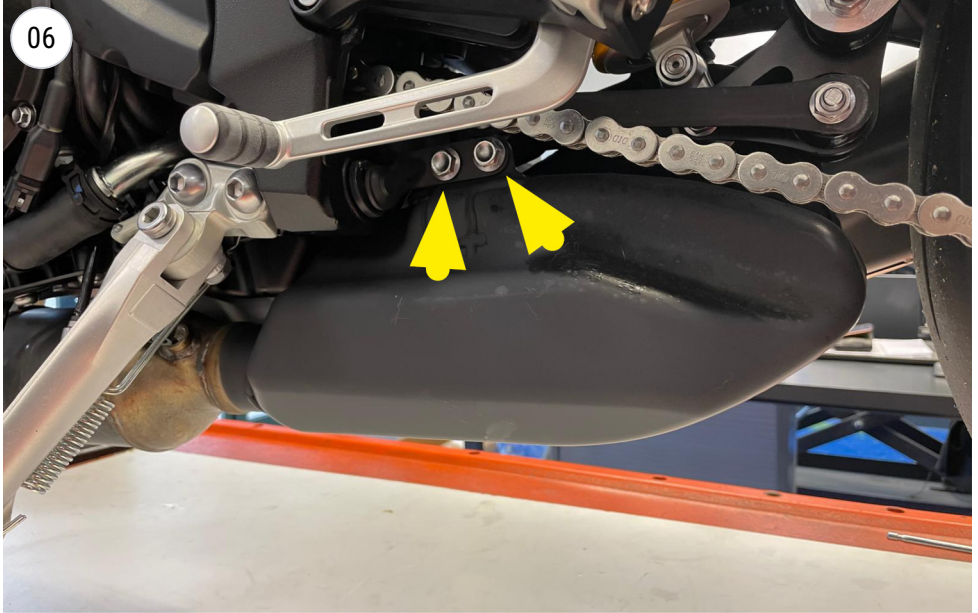

06

UNSCREW

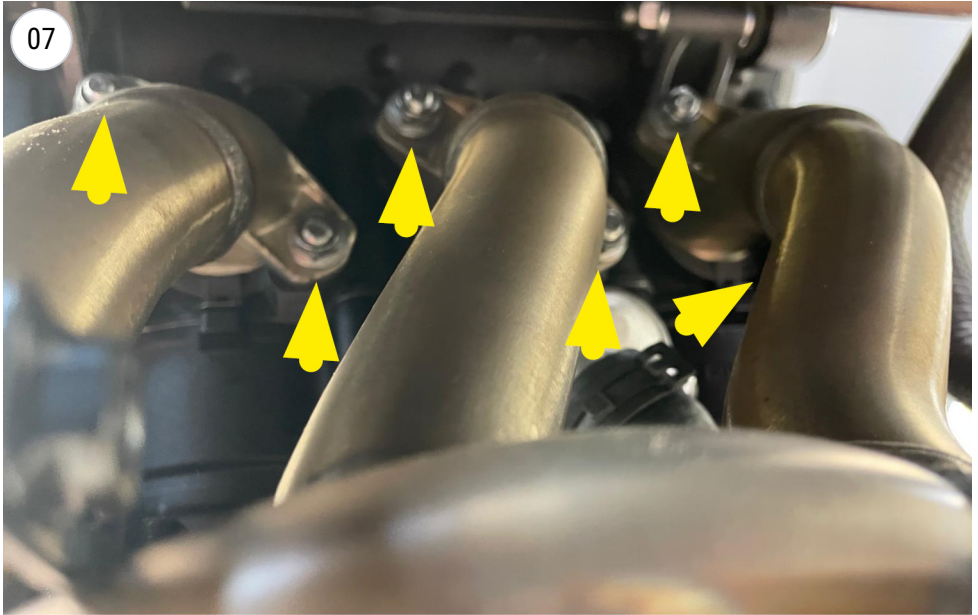

UNSCREW

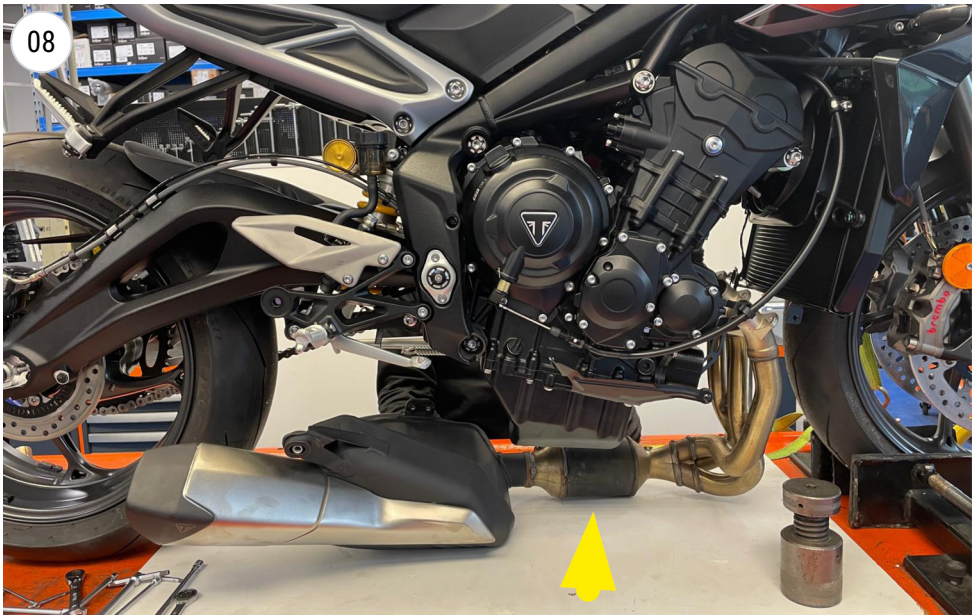

REMOVE THE ENTIRE STOCK EXHAUST

09



REMOVE THE PASSENGER BIKE SEAT OR THE COVER

10



UNSCREW AND REMOVE THE RIDER BIKE SEAT



REMOVE THE FAIRING



REMOVE THE PLASTIC FASTENER

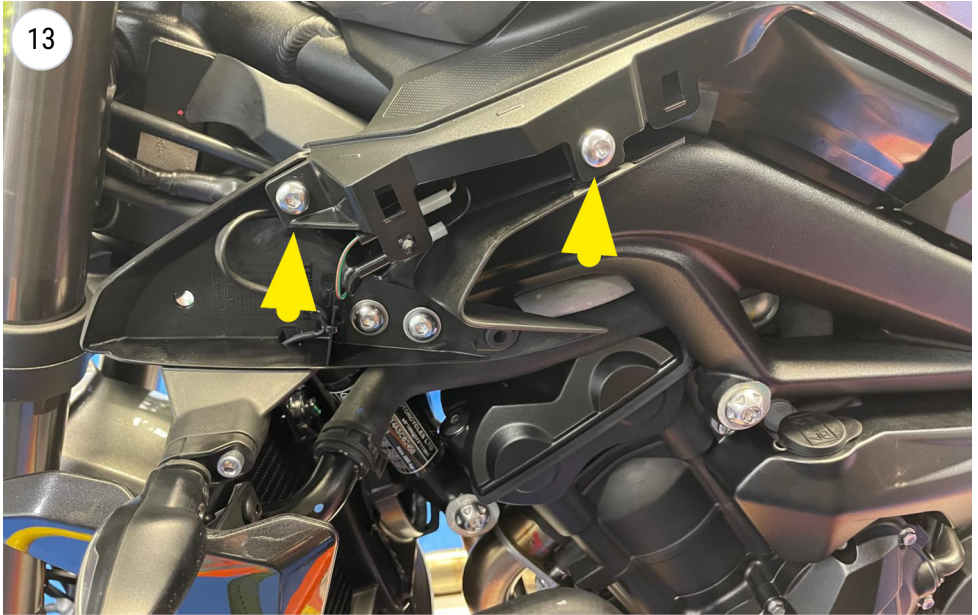

13

UNSCREW



14

REMOVE THE INDICATOR CABLES



REMOVE THE INDICATOR CABLES



UNSCREW



UNSCREW



REMOVE THE PIN



19

LIFT THE TANK AND SCREW

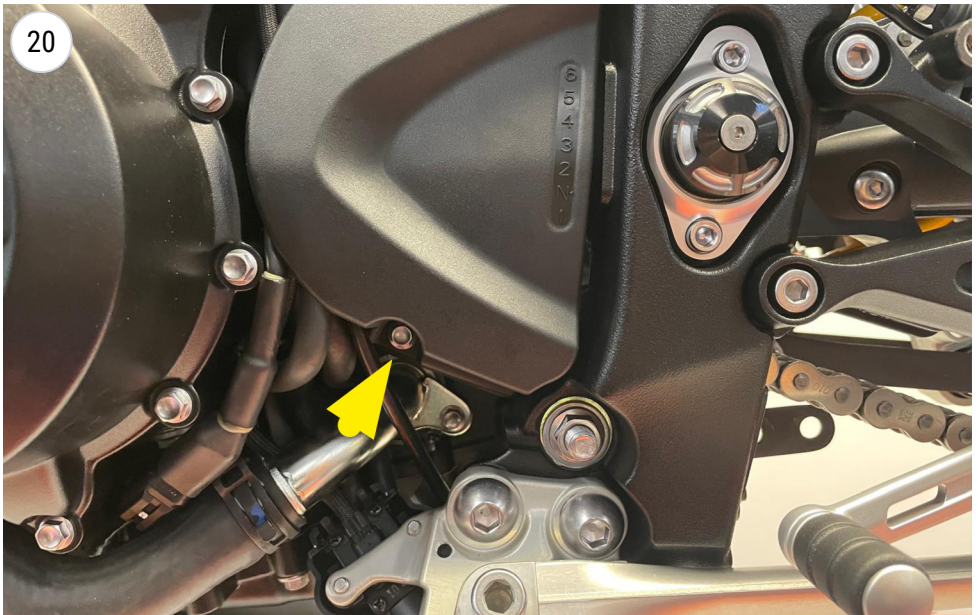

20

UNSCREW

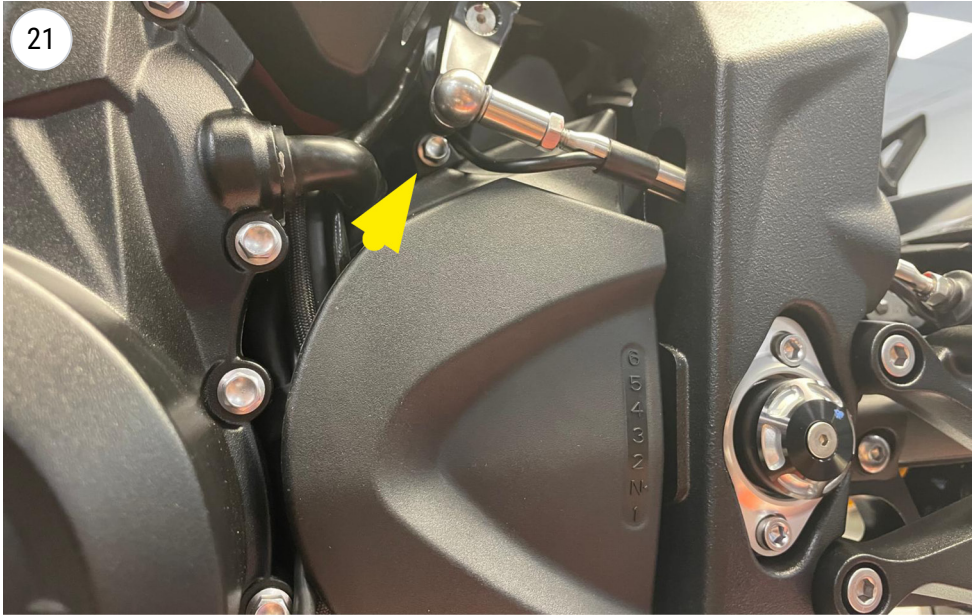

21

UNSCREW AND REMOVE THE CARTER



22

UNSCREW

23



OXYGEN/LAMBDA SENSOR CONNECTOR

24

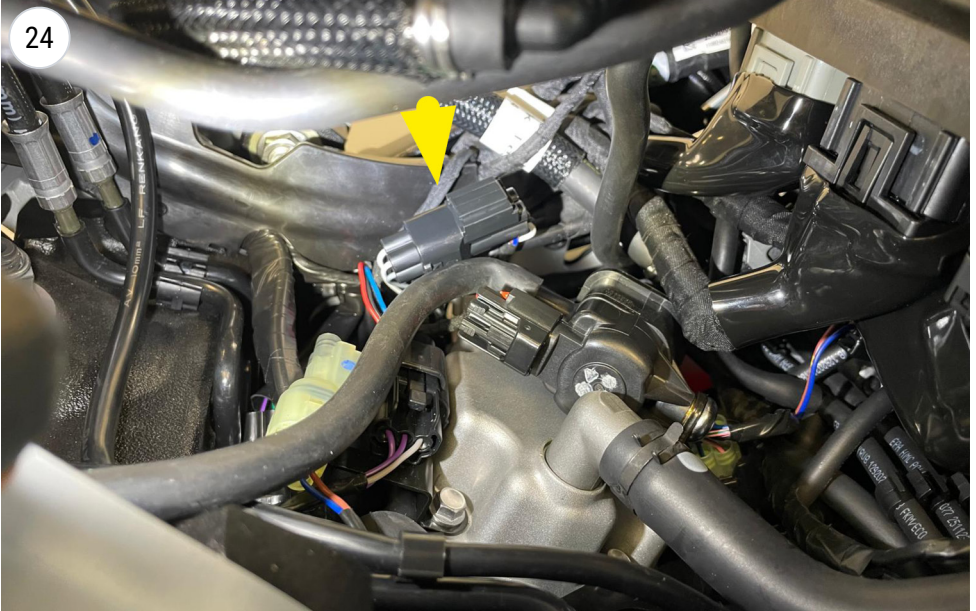

MOVE THE OXYGEN/LAMBDA SENSOR CONNECTOR



DISCONNECT THE OXYGEN/LAMBDA SENSOR CONNECTOR

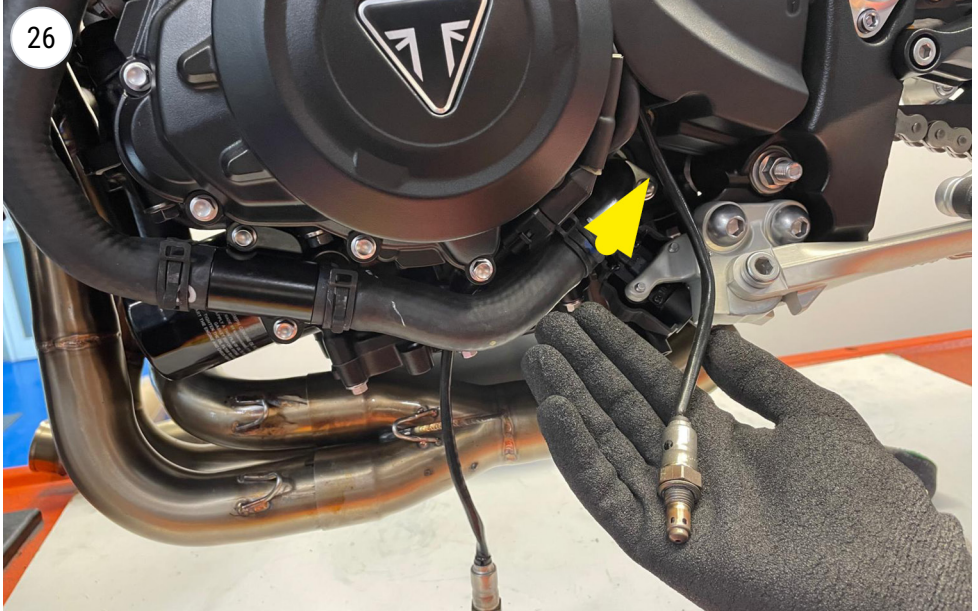

MOVE THE OXYGEN/LAMBDA SENSOR CONNECTOR

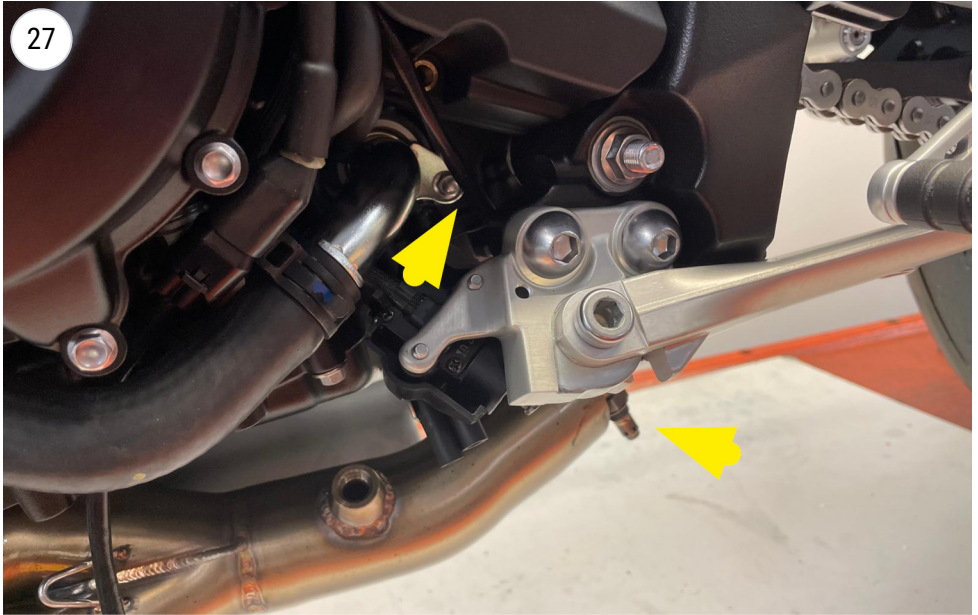

27

MOVE THE OXYGEN/LAMBDA SENSOR CONNECTOR

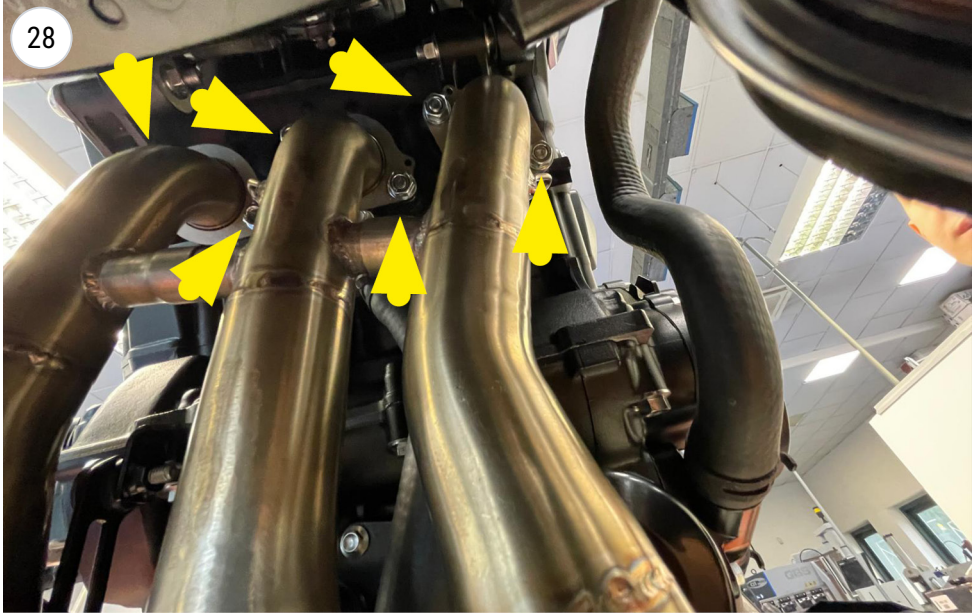

28

FIT THE PRIMARY LEOVINCE PIPES

29

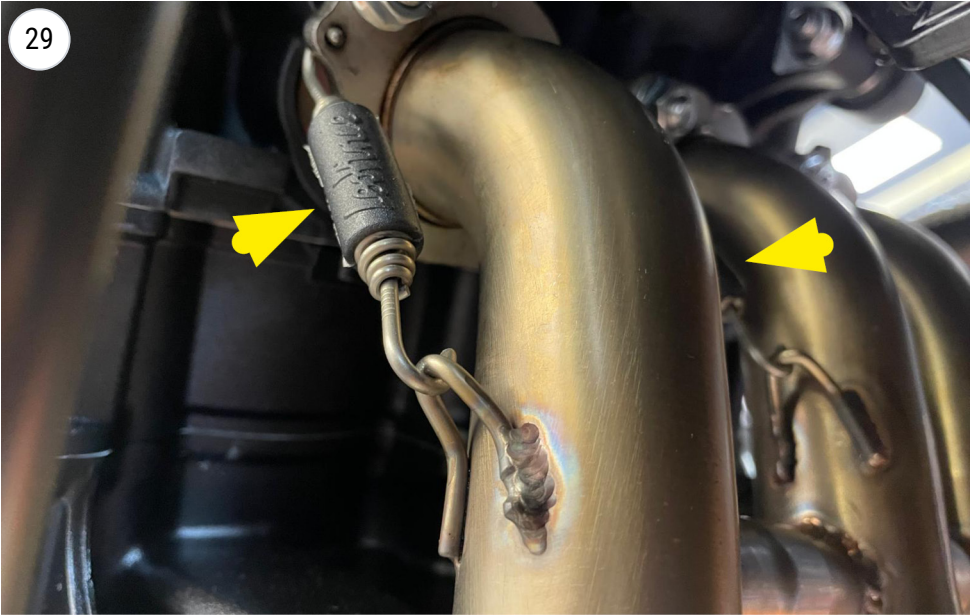

HANG THE SPRINGS

30



HANG THE SPRING

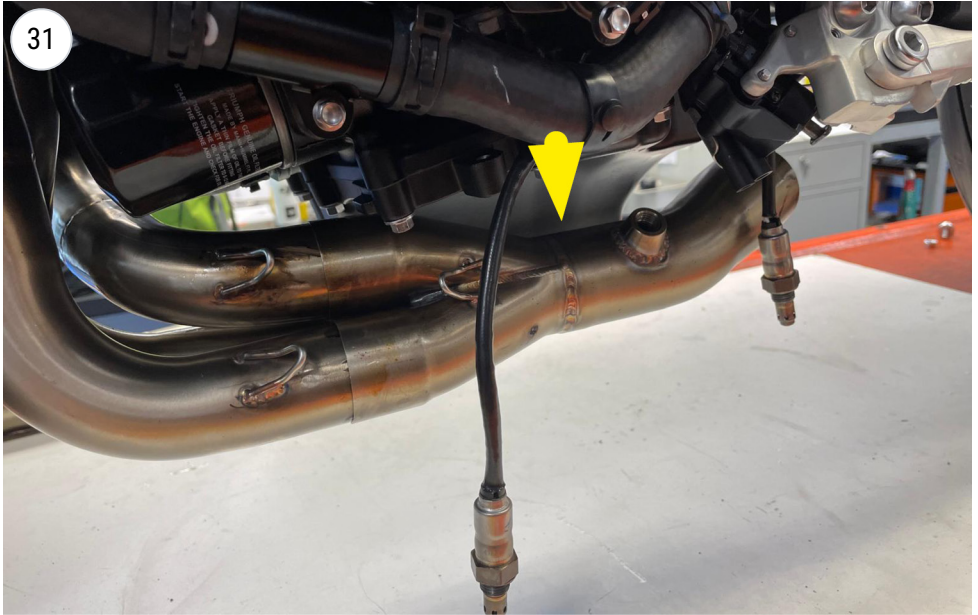

31

FIT THE SECONDARY LEOVINCE PIPE



32

FIT THE FINAL LEOVINCE PIPE



33

SCREW



34

SCREW STACKING



REMOVE THE SEEGER AND REMOVE THE STOCK SCREW

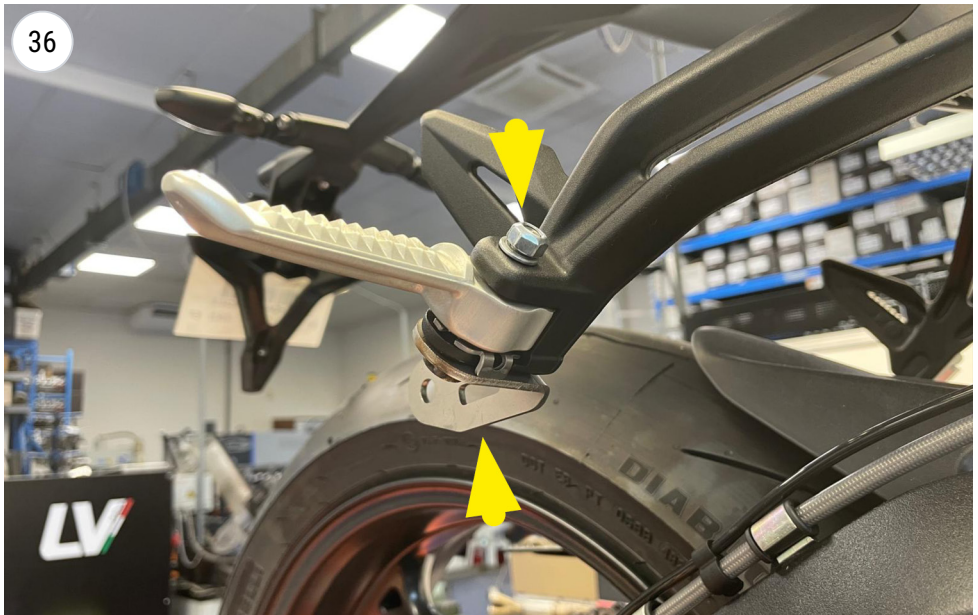

FIT THE BRACKET AND SCREW

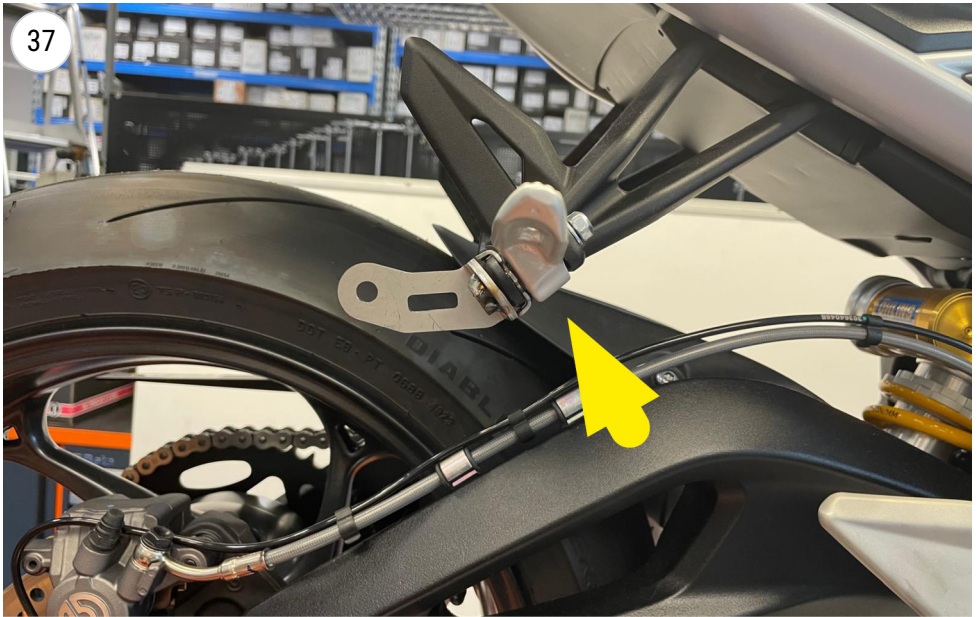

37

SCREW STACKING



38

FIT LEOVINCE CARBON BRACKET ON THE LEOVINCE MUFFLER AND INSTALL MUFFLER

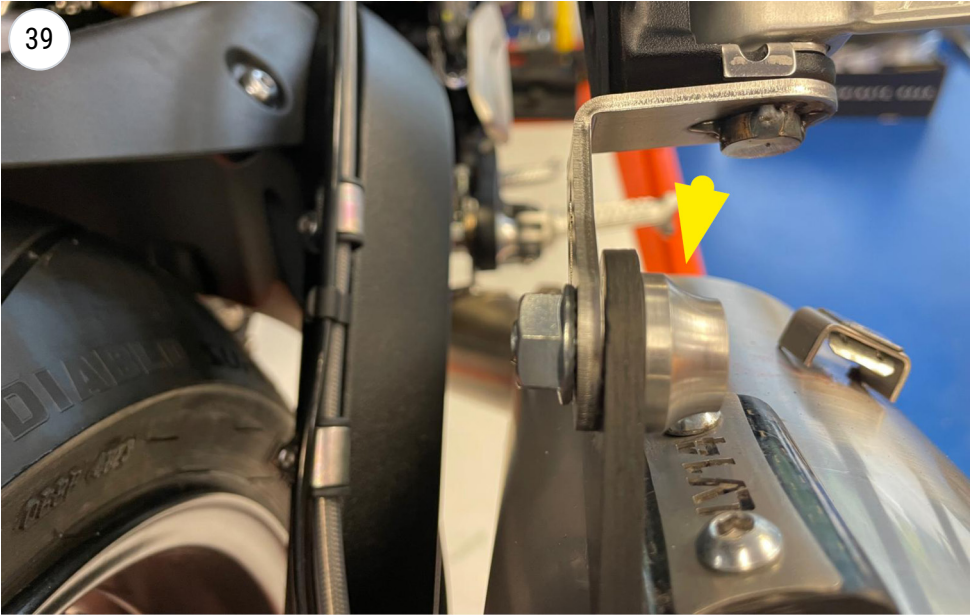

39

SCREW STACKING

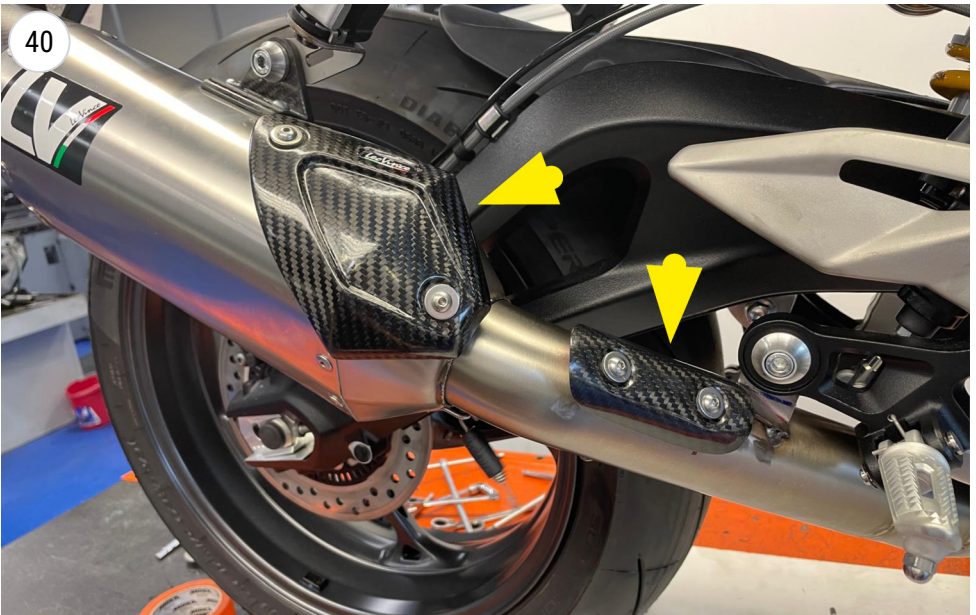

40

FIT THE CARBON HEAT SHIELDS

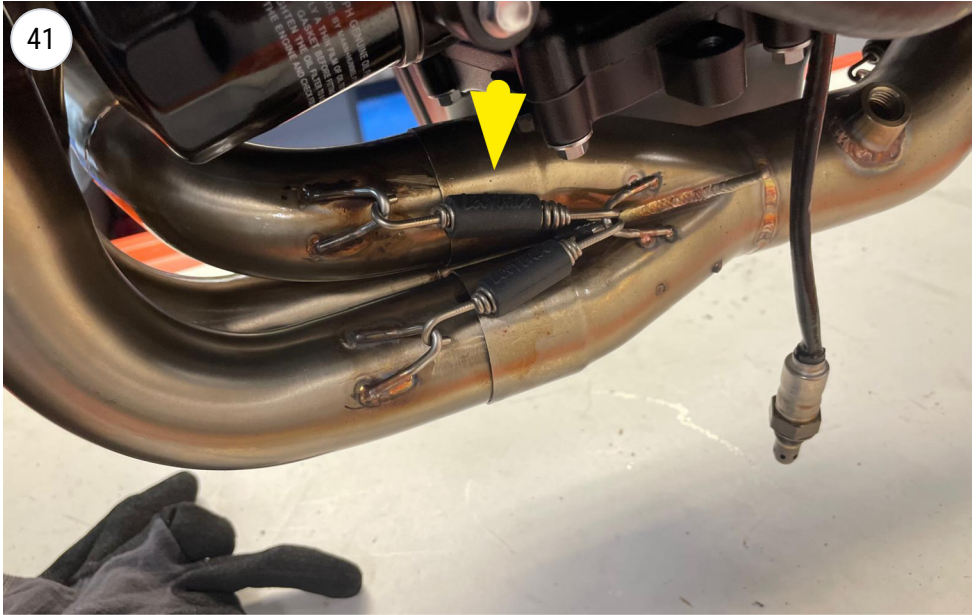

41

HANG THE SPRINGS



42

HANG THE SPRING

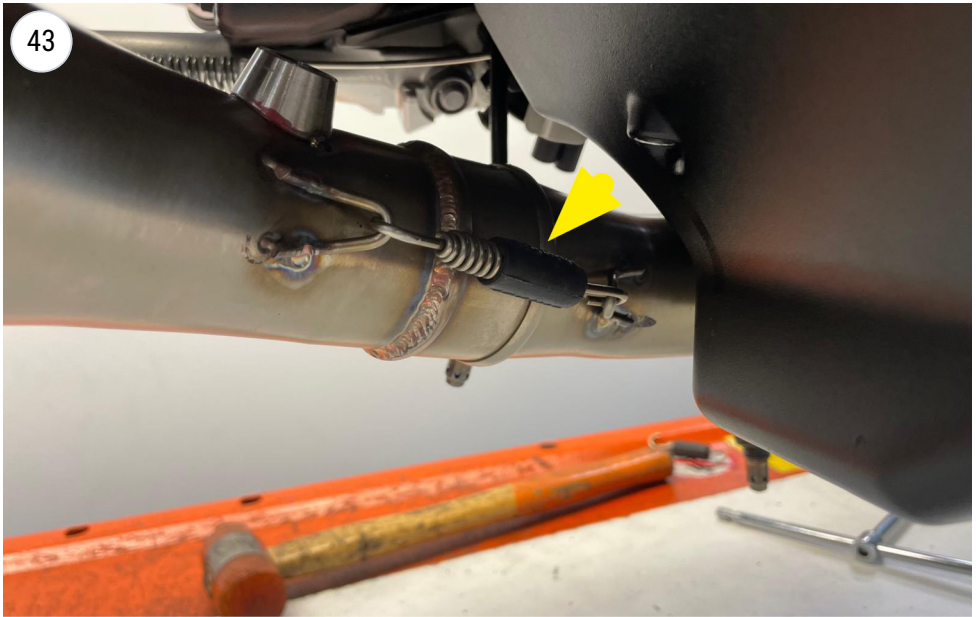

43

HANG THE SPRING



44

HANG THE SPRING



SCREW THE OXYGEN/LAMBDA



SCREW THE OXYGEN/LAMBDA

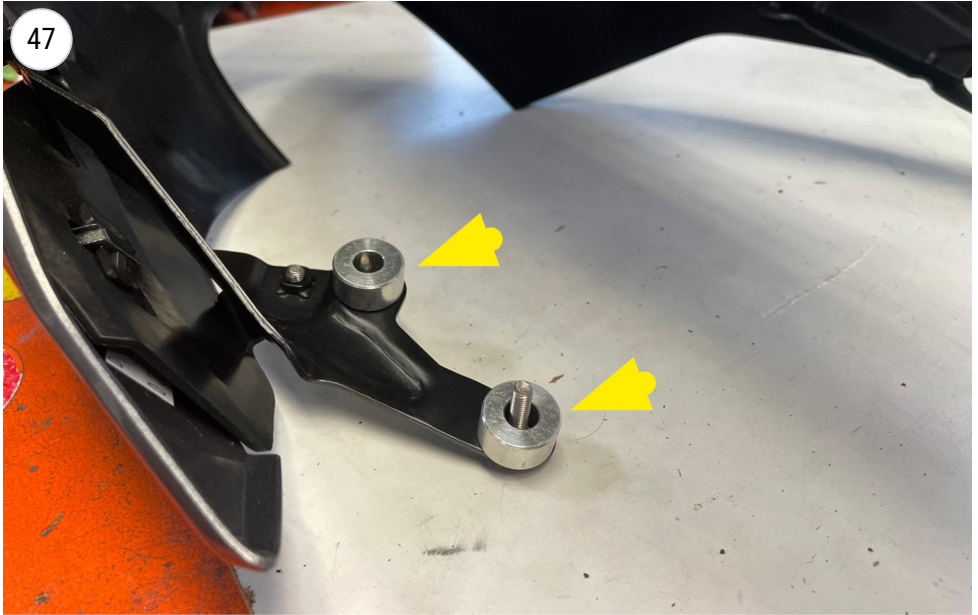

FIT THE SPACER ON THE LOWER FAIRING

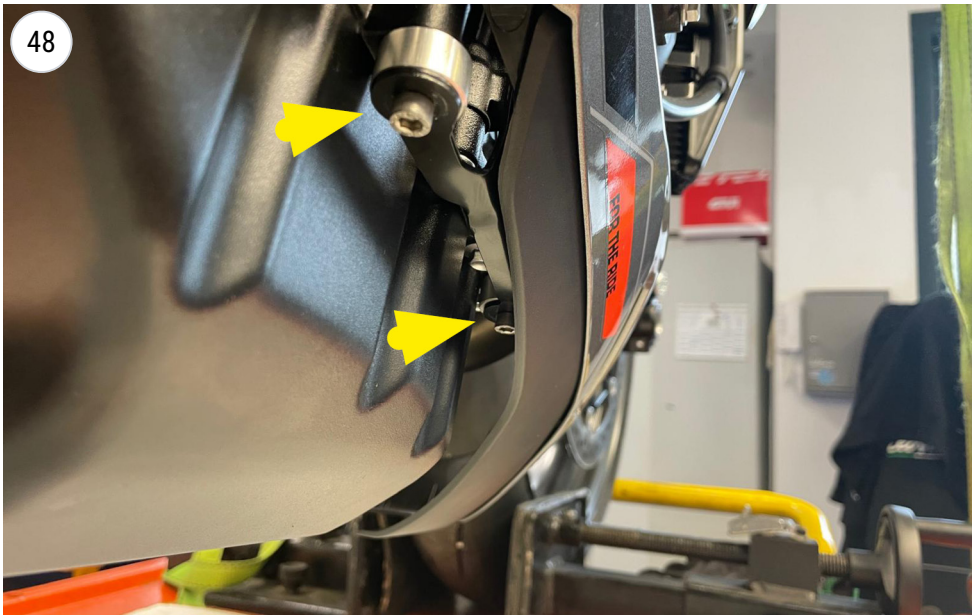

FIT THE LOWER FAIRING AND SCREW

49



SCREW

LISTA DEI COMPONENTI FORNITI:

Fare riferimento alla distinta componenti ed al disegno del prodotto presenti in questo libretto.

ATTENZIONE:

Prima di effettuare qualsiasi operazione accertarsi che la temperatura superficiale del blocco motore e dell'impianto di scarico sia tale da non procurare danni all'operatore e/o alle parti non resistenti al calore (carene, tubazioni, guaine, ecc.).

INSTALLAZIONE:

 **Se necessario, battere i tubi di collegamento con un martello di gomma per innestarli correttamente.**

 **È consigliato personale specializzato per l'installazione.**

Foto di riferimento [[da - a]]

01. Rimuovere la carenatura inferiore. [[01 - 02]]

02. Scollegare la/le sonda/e Lambda. [[03]]

03. Smontare tutto l'impianto di scarico originale. [[04 - 08]]

04. Rimuovere la sella del pilota e/o passeggero. [[09 - 10]]

05. Rimuovere la carenatura. [[11 - 15]]

06. Sollevare il serbatoio del carburante [[16 - 19]]

07. Rimuovere la carenatura. [[20 - 21]]

08. Scollegare il/i connettore/i della sonda Lambda [[23 - 25]]

09. Spostare il cavo della sonda lambda come da foto [[26 - 27]]

10. Verificare che tutte le superfici di accoppiamento siano pulite ed in buone condizioni.

11. Calzare i collettori primari, verificare il loro corretto orientamento e fissarli alle flange con le molle in dotazione. Utilizzare le guarnizioni collettore/cilindro originali, se le guarnizioni sono danneggiate, sostituirle con altre nuove. [[28 - 30]]

12. Collegare il/i collettore/i LeoVince al/i collettore/i precedente/i. [[31]]

13. Collegare il/i collettore/i finale/i nel/i precedente/i. [[32 - 34]]

14. Fissare la/e staffa/e. [[35 - 37]]

15. Avvitare la staffa in carbonio con relativa piastrina senza stringere completamente le viti per permettere possibili aggiustamenti. [[38]]

16. Installare il/i silenziatore/i LeoVince. [[38 - 39]]
17. Installare il/i carter paracalore. [[40]]
18. Vincolare le parti con la/e molla/e o fascetta/e in dotazione. [[41 - 44]]
19. Collegare la/e sonda/e Lambda (e/o il tappo) all'impianto di scarico. [[45 - 46]]
20. Reinstallare le parti necessarie, precedentemente rimosse, procedendo in senso inverso. [[47 - 49]]
21. Verificare il corretto allineamento di tutti i componenti, verificare tutti i serraggi ed infine avviare il motore, attendere alcuni minuti che venga raggiunta la temperatura di funzionamento e verificare che non vi siano fughe di gas.

NOTA BENE:

Durante i primi km di utilizzo l'impianto di scarico, subirà degli assestamenti ed è possibile che si verifichino minime fughe di gas. Dopo una percorrenza di circa 100 km è necessario effettuare un controllo del serraggio di tutta la bulloneria.

È normale che del fumo bianco fuoriesca dallo scarico dopo il primo utilizzo, anche dopo lo spegnimento il motore.

REGOLAZIONE:

La messa a punto di questo silenziatore è stata effettuata nello stabilimento LeoVince su banco di prova elettronico con un veicolo in perfetto stato di utilizzo e regolazioni standard.

MANUTENZIONE:

Verificare periodicamente gli attacchi del silenziatore e tutti gli elementi che possono deteriorarsi con l'uso (materiale fonoassorbente, guarnizioni e altre parti in gomma) e provvedere alla loro periodica sostituzione. Per la pulizia del silenziatore è possibile utilizzare benzina, gasolio ed alcool, prestando attenzione ad agire in totale sicurezza e proteggendo le parti del corpo che potrebbero venire a contatto con gli agenti aggressivi, in particolar modo occhi e mani. Non devono essere usati solventi in alcun caso. Un eventuale cambiamento del colore del silenziatore è dato da un utilizzo normale e dipende dalla natura dei materiali e dal calore.

È VIETATA OGNI MODIFICA O MANOMISSIONE del silenziatore di scarico.

BELGROVE SP. Z O.O. DECLINA OGNI RESPONSABILITÀ derivante da vizi, difetti e cattivo funzionamento del prodotto manomesso o modificato.

LIST OF SUPPLIED PARTS:

Refer to the list of components and the product drawing included in this booklet.

WARNING:

Before carrying out any work on the exhaust, check that its surface has cooled so that it will not damage components, which are not heat-resistant (such as fairing, hoses, rubber sleeves, etc.), or the operator.

INSTALLATION:

 **If necessary, use a rubber mallet to tap the connection pipes into place.**

 **We suggest the fitting to be made by professionals.**

Reference pictures [[from - to]]

01. Remove the lower fairing. [[01 - 02]]
02. Disconnect the Lambda sensor/s. [[03]]
03. Remove the entire original exhaust system. [[04 - 08]]
04. Remove the rider and/or passenger bike seat/s. [[09 - 10]]
05. Remove the fairing. [[11 - 15]]
06. Raise the fuel tank [[16 - 19]]
07. Remove the fairing. [[20 - 21]]
08. Disconnect the Oxygen/Lambda sensor connector/s [[23 - 25]]
09. Move the oxygen sensor cable as shown in the picture [[26 - 27]]
10. Check that all mating surfaces are clean and in good conditions.
11. Fit the primary manifolds, check their orientation is correct and then secure them to the flanges with the supplied springs. Use stock exhaust port gaskets, if gaskets are damaged, replace them with new ones. [[28 - 30]]
12. Connect the LeoVince pipe to the last previous pipe/s. [[31]]
13. Connect the final pipe/s to the last previous one/s. [[32 - 34]]
14. Install the bracket/s. [[35 - 37]]
15. Screw on the carbon bracket with its plate without fully tightening the screws to allow for possible adjustments. [[38]]
16. Install the LeoVince muffler/s. [[38 - 39]]

17. Install the heat shield/s. [[40]]
18. Link the parts together with the supplied spring/s or clamp/s. [[41 - 44]]
19. Connect the Lambda sensor (and/or plug/s in case) to the pipe/s. [[45 - 46]]
20. Reinstall all the necessary original components, previously uninstalled, proceeding in reverse. [[47 - 49]]
21. Check for correct alignment of all components, check all tightenings and finally start the engine, wait a few minutes for the operating temperature to be reached and check for gas leaks.

IMPORTANT:

During the first km of running, the exhaust system needs breaking-in; therefore, slight gas leakage might occur. After approximately 100 Km, check all the fasteners.

It is normal for some white smoke to appear the first time you use the exhaust, even after switching off the engine.

ADJUSTEMENT:

This silencer has been developed by LeoVince on an electronic dynamometer using a vehicle in perfect condition, and in standard trim.

MAINTENANCE:

From time to time, check all the brackets and fasteners, which could be affected by use (sound-deadening material, seals and other rubber parts) and replace them periodically. The silencer may be cleaned using gasoline, diesel oil or alcohol. Absolutely avoid the use of any kind of solvent. It is normal for there to be some discolouration of the silencer, which is the result of heat and the nature of the materials used.

IT IS FORBIDDEN TO MODIFY SILENCERS. Whatever form this may take, Belgrove Sp. z o.o. declines any responsibility for defects, problems, or malfunction, arising from the use of any product which has been modified or tampered with.

BELGROVE SP. Z O.O. DECLINES ANY RESPONSIBILITY for defects, problems, or malfunction, arising from the use of any product which has been modified or tampered with.

LISTE DES PIÈCES FOURNIES:

Se référer à la liste des pièces et au croquis du produit inclus dans cette notice.

ATTENTION:

Avant d'effectuer toute opération, vérifier que le pot d'échappement est bien froid afin d'éviter toute brûlure et toute détérioration aux pièces (carénage, tubes, gaines, etc.).

MONTAGE:

 **Si nécessaire, utilisez un maillet en caoutchouc pour taper sur les tubes afin de les emboîter correctement.**

 **Nous conseillons d'effectuer le montage à l'aide personnel spécialisée.**

Photos de référence [[de - à]]

01. Déposer le sabot. [[01 - 02]]

02. Débrancher la/les sonde/s Lambda. [[03]]

03. Démonter tout l'échappement d'origine. [[04 - 08]]

04. Retirer la selle pilote et/ou passager. [[09 - 10]]

05. Déposer le sabot. [[11 - 15]]

06. Soulever le réservoir de carburant [[16 - 19]]

07. Déposer le sabot. [[20 - 21]]

08. Débrancher le/s connecteur/s de la sonde Lambda [[23 - 25]]

09. Déplacer le câble de la sonde lambda comme indiqué sur l'image [[26 - 27]]

10. Vérifier le nettoyage et le bon état des parties à emboîter.

11. Emboîter ensuite les collecteurs primaires, vérifier leur orientation et les fixer sur les brides à l'aide des ressorts fournis. Utiliser les joints collecteur/cylindre d'origine, si les joints sont endommagés, les remplacer par des joints neufs. [[28 - 30]]

12. Connecter le/s collecteur LeoVince, dan/s le/s tube/s de raccord precedent. [[31]]

13. Connecter le/les collecteur/s final dan/s le/s collecteur/s precedent. [[32 - 34]]

14. Fixer la/les patte/s. [[35 - 37]]

15. Visser le support en carbone avec sa plaque sans serrer complètement les vis pour permettre d'éventuels ajustements. [[38]]

16. Fixer le/s silencieux LeoVince. [[38 - 39]]

17. Fixer le/s cache pare-chaueur. [[40]]
18. Fixer à l'aide des ressort/s ou collier/s fournis. [[41 - 44]]
19. Raccorder la/les sonde/s (et/ou le/s bouchon sonde Lambda) à l'équipement d'échappement. [[45 - 46]]
20. Réfixer toutes les pièces d'origine nécessaires, précédemment désinstallé, en sens inverse. [[47 - 49]]
21. Vérifier l'alignement correct de tous les composants, contrôler tous les serrages et enfin démarrer le moteur, attendre quelques minutes que la température de fonctionnement soit atteinte et vérifier qu'il n'y a pas de fuites de gaz.

IMPORTANT:

Pendant les premiers km d'utilisation, l'échappement se positionnera. Il est possible qu'il y ait de légères fuites de gaz. Un contrôle du serrage de tous les boulons doit être fait après 100 km. Il est normal qu'une certaine fumée blanche apparaisse la première fois que vous utilisez l'échappement, même après avoir coupé le moteur.

REGLAGE:

La mise au point de ce silencieux est faite dans l'usine LeoVince sur un banc d'essai électronique avec un véhicule en parfait état de marche et des réglages standards.

ENTRETIEN:

Vérifier périodiquement les fixations du silencieux et tous les éléments susceptibles de s'abîmer avec le temps (matériau de fonoabsorption, joint et autres pièces en caoutchouc) et les remplacer périodiquement. Pour le nettoyage du silencieux, on peut utiliser de l'essence, du gazole ou de l'alcool. Absolument éviter tout type de solvable solvant. Un éventuel changement de couleur du silencieux est dû à une utilisation normale et provient de la nature des matériaux et de la chaleur.

IL EST ABSOLUMENT INTERDIT DE MODIFIER LE SILENCIEUX D'ÉCHAPPEMENT.

Dans le cas contraire, **BELGROVE SP. Z O.O. DÉCLINE TOUTE RESPONSABILITÉ.**



LISTA DE COMPONENTES SUMINISTRADOS:

Comprobar la lista de componentes con el dibujo del producto presente en este manual.

PRECAUCIONES:

Antes de efectuar cualquier operación, hay que asegurarse de que la temperatura superficial del silenciador del escape no pueda causar daños al operario y/o a las piezas que no resisten el calor (carenas, tuberías, vainas etc.).

MONTAJE:

-  **Si es necesario, utilizar un mazo de goma para golpear los tubos de conexión hasta que encajen en su sitio.**
-  **Recomendamos que el montaje se realice con la ayuda de un especialista.**

Imágenes de referencia [[de - a]]

01. Quitar la quilla debajo. [[01 - 02]]
02. Desconectar la/s sonda/s Lambda. [[03]]
03. Desmontar todo el escape original. [[04 - 08]]
04. Quitar el asiento piloto y/o pasajero. [[09 - 10]]
05. Quitar la quilla. [[11 - 15]]
06. Levantar el depósito de combustible [[16 - 19]]
07. Quitar la quilla. [[20 - 21]]
08. Desconecte el/los conector/es de la sonda Lambda [[23 - 25]]
09. Mueva el cable de la sonda lambda como se muestra en la imagen [[26 - 27]]
10. Verificar la limpieza y el buen estado de las superficies de acoplamiento.
11. Calzar luego los colectores primarios, comprobar su correcta orientación y fijarlos a las bridas con los muelles en dotación. Utilizar las juntas colector/cilindro originales, si las juntas están dañadas, sustitúyalas por otras nuevas. [[28 - 30]]
12. Conectar el/los colector/es LeoVince en el/los colector/es que lo precede/n. [[31]]
13. Conectar el/los colector/es final en el/los colector/es que lo precede/n. [[32 - 34]]
14. Fijar el/los soporte/s. [[35 - 37]]
15. Atornillar el soporte de carbono con su placa sin apretar del todo los tornillos para permitir posibles ajustes. [[38]]

16. Instalar el/los silenciador LeoVince. [[38 - 39]]
17. Instalar el/los protector/es de calor. [[40]]
18. Conectar las partes con el/los muelle/s si están en dotación. [[41 - 44]]
19. Conectar la/s sonde/as Lambda al escape, atornillando la unión. [[45 - 46]]
20. Montar todas las piezas de primer equipo necesarias, previamente desinstaladas, en sentido inverso. [[47 - 49]]
21. Compruebe la correcta alineación de todos los componentes, compruebe todos los aprietes y, por último, arranque el motor, espere unos minutos a que alcance la temperatura de funcionamiento y compruebe si hay fugas de gas.

ADVERTENCIA:

Durante los primeros Km. de empleo, el silenciador del escape sufrirá unos asentamientos y es posible que se comprueben mínimos escapes de gas. Después de un recorrido de aproximadamente 100 km. es necesario efectuar un control del apretado de todos los tornillos. Es normal que aparezca algo de humo blanco la primera vez que se utiliza el escape, incluso después de apagar el motor.

REGLAJE:

La puesta a punto de este silenciador ha sido efectuada en la Fabrica LeoVince sobre un banco de pruebas electrónico, con un vehículo en perfecto estado de uso y regulaciones standard.

MANTENIMIENTO:

Verificar periódicamente las uniones del silenciador y todos los elementos que puedan deteriorarse con el uso (material fonoabsorbente, guarniciones y otras piezas en goma) y sustituirlas periódicamente. Para la limpieza del silenciador se puede utilizar gasolina, gasóleo y alcohol. No se puede utilizar solventes de ningún tipo. Un eventual cambio del color del silenciador es normal con el uso y depende de la naturaleza de los materiales y del calor.

ESTÁ TERMINANTEMENTE PROHIBIDA CUALQUIER MODIFICACIÓN Y/O MANIPULACIÓN DEL SILENCIADOR DE ESCAPE.

En caso de realizarse **BELGROVE SP. Z O.O. DECLINA CUALQUIER RESPONSABILIDAD** que pueda derivar de vicios, defectos y mal funcionamiento del producto manipulado y/o modificado.

BESTANDTEILE-LISTE:

Maßgeblich ist die in diesem Heft enthaltene Komponentenliste und die Zeichnung des Produktes.

VORSICHTSMASSNAHMEN:

Bitte vergewissern Sie sich vor jeder Benutzung, daß die Oberflächentemperatur der Auspuffanlage keine Gefahr für den Benutzer bzw. für die nicht hitzebeständigen Teile (Verkleidungen, Leitungen, Ummantelungen usw.) darstellt.

MONTAGE:

 **Klopfen sie die verbindungsrohre gegebenenfalls mit einem gummihammer in die richtige position.**

 **Wir empfehlen, dass die montage mit der hilfe von spezialisten durchgeführt wird.**

Referenzbilder [[von - bis]]

01. Entfernen Sie die untere/n Verkleidung/en. [[01 - 02]]

02. Die Lambda-Sonde/n abmontieren. [[03]]

03. Die komplette Original-Auspuffanlage abmontieren. [[04 - 08]]

04. Entferne die Fahrer- und / oder Sozius-Sitzbank. [[09 - 10]]

05. Entfernen Sie die Verkleidung/en. [[11 - 15]]

06. Den Kraftstofftank anheben [[16 - 19]]

07. Entfernen Sie die Verkleidung/en. [[20 - 21]]

08. Trennen Sie den/die Stecker der Lambdasonde(n)Desconecte el/los conector/es de la sonda Lambda [[23 - 25]]

09. Das Kabel der Lambdasonde, wie in der Abbildung gezeigt, verlegen [[26 - 27]]

10. Überprüfung des einwandfreien sauberen in gutem Zustandes der Verbindungsflächen.

11. Die Primär-Auspuffkrümmer montieren, auf richtige Ausrichtung prüfen und durch die beigefügten Federn an den Flanschen befestigen. Verwende die originalen Krümmer/Zylinderdichtungen; Wenn die Dichtungen beschädigt sind, ersetze Sie durch neue [[28 - 30]]

12. Schiebe den/die LeoVince Verbindungsrohr auf das/die vorherige/n Verbindungsrohr/e. [[31]]

13. Schiebe das/die finale/n Verbindungsrohr/e auf das/die vorherige/n Verbindungsrohr/e. [[32 - 34]]

14. Montieren Sie die/den Halterung/en. [[35 - 37]]

15. Schrauben Sie die Carbonhalterung mit ihrer Platte an, ohne die Schrauben vollständig anzuziehen, um eventuelle Anpassungen zu ermöglichen. [[38]]
16. Den/die LeoVince Schalldämpfer befestigen. [[38 - 39]]
17. Das/die Hitzeschild/er befestigen. [[40]]
18. Befestigen Sie die Teile mit der/den Feder/n oder Klammer/n, falls vorhanden. [[41 - 44]]
19. Die Lambda-Sonde/n (und/oder die Lambda Schraube/n) an der dafür vorgesehenen Position an die LeoVince Auspuffanlage anschließen. [[45 - 46]]
20. Bauen Sie alle erforderlichen Originalteile, die zuvor entfernt wurden, in umgekehrter Reihenfolge wieder an. [[47 - 49]]
21. Prüfen Sie die korrekte Ausrichtung aller Komponenten und ob alle Schrauben ausreichend festgezogen sind. Starten Sie anschließend den Motor, warten Sie einige Minuten bis die Betriebstemperatur erreicht ist und stellen Sie sicher, dass nirgendwo Abgase austreten.

ZUR BEACHTUNG:

Während der ersten gefahrenen km fährt sich die gesamte Auspuffanlage ein und es ist möglich, daß sich minimale Gasaustritte bemerkbar machen. Nach etwa 100 km Fahrt müssen alle Schrauben überprüft werden und ggf nachgezogen werden.

Es ist normal, dass nach der ersten Benutzung weißer Rauch aus dem Auspuff kommt, auch wenn der Motor abgestellt wurde.

EINSTELLUNG:

Die Vergasereinstellung bei der Montage dieses Schalldämpfers wurde im LeoVince-Werk auf einem elektronischen Prüfstand mit einem Fahrzeug in perfektem Benutzungszustand und mit der vom Werk vorgesehenen Regulierung vorgenommen.

WARTUNG:

Bitte überprüfen Sie in regelmäßigen Abständen die Anschlüsse des Schalldämpfers und alle verschleißanfälligen Elemente (Schalldämmungsmaterial, Dichungen u. andere Gummiteile) und die von Zeit zu Zeit austauschen. Zur Reinigung des Schalldämpfers Benzin, Gasöl oder Alkohol benutzen. Keine Lösemittel verwenden. Eine eventuelle Verfärbung des Schalldämpfers kann beim normalen Gebrauch auftreten und ist kein Grund zur Reklamation.

VERBOTEN IST JEGLICHE VERÄNDERUNG BZW. Eingriffe am Auspuff-Schalldämpfer: bei Zuwiderhandlung lehnt Belgrove Sp. z o.o. jegliche Verantwortung infolge von Schäden, Defekten und mangelnder Funktionsfähigkeit des veränderten Produktes ab.

BELGROVE SP. Z O.O. JEGLICHE VERANTWORTUNG infolge von Schäden, Defekten und mangelnder Funktionsfähigkeit des veränderten Produktes ab.

NOTE - NOTES - REMARQUES - ANMERKUNGEN - NOTAS

NOTE - NOTES - REMARQUES - ANMERKUNGEN - NOTAS

NOTE - NOTES - REMARQUES - ANMERKUNGEN - NOTAS

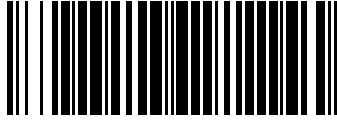

L15608U

2026-03-09 REV.06

LeoVince



leovince.com



International Customer Service:
info@leovince.com

North America Customer Service:
infousa@leovince.com - +1-844-5367625